

Распределители с гидравлическим управлением

ISO 4401 размер 06, 10, 16, 25 и 32

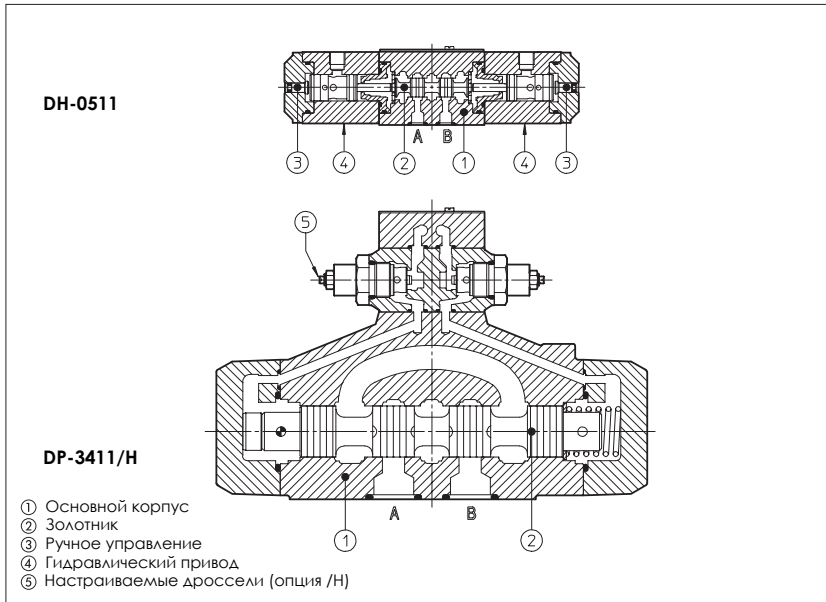

Распределители с гидравлическим управлением, золотникового типа, трех- или четырехлинейные, двух- или трехпозиционные, предназначены для работы в гидравлических системах.

Возможны с одним или двумя гидравлическими приводами. Прочное исполнение допускает применение на открытом воздухе.

DH-0 = ISO 4401 размер 06; расход до 50 л/мин.

DK-1 = ISO 4401 размер 10; расход до 100 л/мин.

DP-2 = ISO 4401 размер 16; расход до 300 л/мин.

DP-3 = ISO 4401 размер 25; расход до 650 л/мин.

DP-6 = ISO 4401 размер 32; расход до 1000 л/мин.

Давление до 350 бар.

1 КОД МОДЕЛИ

DH-0	4	1	3	/A	**	/*
Распределитель, размер: DH-0 = 06 DK-1 = 10 DP-2 = 16 DP-3 = 25 DP-6 = 32						Синтетические жидкости: WG = водный гликоль PE = фосфорнокислый эфир
Тип привода: 4 = один привод 5 = два привода					Опции: только для DH-04 и DK-14, см. раздел [4]: /A = привод установлен со стороны канала В	Номер партии
Конфигурация распределителя, см. раздел [4] 0 = свободный, без пружин 1 = пружинное центрирование, без фиксатора 3 = пружинный возврат во внешнее положение 5 = 2 внешних позиции, с фиксатором (только для DH и DK) 7 = центр и внешние позиции				только для DP: /H = настраиваемые дроссели для управления временем переключения основного золотника (управление потоком из пилотных камер) /H9 = настраиваемые дроссели для управления временем переключения основного золотника (управление потоком из пилотных камер) /M = устройство гидравлического центрирования (только для DP-*51*) /R = с обратным клапаном в канале P /S = настройка хода основного золотника		
				Тип золотника, см. раздел [5]		

2 ГИДРАВЛИЧЕСКИЕ ХАРАКТЕРИСТИКИ



Модель распределителя	DH-0	DK-1	DP-2	DP-3	DP-6
Макс. рекомендуемый расход [л/мин]	50	100	300	650	1000
Макс. давление в канале P, A, B [бар]	350	315		350	
Макс. давл. в канале T (также X, Y для DP) [бар]	см. замечание (1)			250	
Макс. давление в канале L [бар]	-			нулевое давление	
Минимальное пилотное давление [бар]	3 (мин.)	5 (рекомендуемое)	4 (10 для опции /M)		
Макс. рекоменд. давл. в пилотной линии [бар]	70			250	
Операция	Привод, воздействуя со стороны канала A, создает гидравлическое соединение P→B, A→T, кроме DH-0*14, DH-0*15 и DK-1*14, где соединяются P→A, B→T; DH-0*7 и DK-1*7, которые управляются со стороны канала A, золотник движется к центральной позиции.			Смещение золотника достигается гидравлическим давлением в одной из пилотных камер, в то время как другая разгружена. Когда в канале X есть давление, канал Y должен быть напрямую соединен с баком при нулевом давлении и наоборот. Когда в канале X есть давление, гидравлические соединения P→B, A→T, кроме DP-*514 где соединяются P→A, B→T и DP-*47, где при давлении в канале X золотник находится в центральной позиции. В версиях с пружинным центрированием золотник центрируется воздействием пружины, когда пилотные камеры разгружены. Для распределителей с гидравлическим центрированием (опция /M) золотник центрируется одновременной подачей давления в каналы X и Y; устройство гидравлического центрирования обеспечивает различные объемы и золотник центрируется в результате гидравлической силы. При наличии опции /M, дренажный канал L должен быть соединен с баком при нулевом давлении.	

1) Макс. давление в канале T должно быть 50% от пилотного давления.

3 ОСНОВНЫЕ ХАРАКТЕРИСТИКИ РАСПРЕДЕЛИТЕЛЕЙ С ГИДРАВЛИЧЕСКИМ УПРАВЛЕНИЕМ



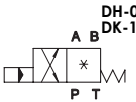
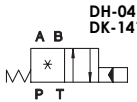
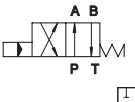
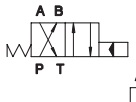
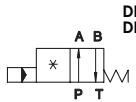
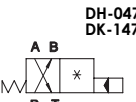
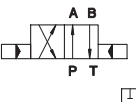
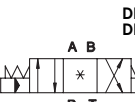

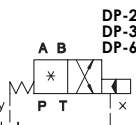
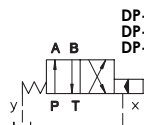
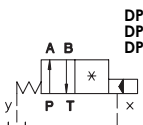
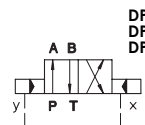
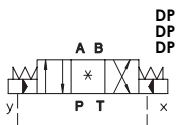



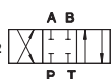
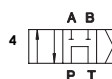
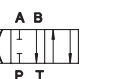
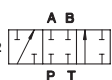

Монтажное положение	Любое положение, кроме распределителей типа DH-050, DK-150, DP-*50 (без пружин), которые должны устанавливаться в горизонтальной плоскости.
Характеристика стыковочной поверхности	Шероховатость Ra 0,4, неплоскостность 0,01/100 (ISO 1101)
Температура окружающей среды	от -20°C до +70°C
Рабочая жидкость	Гидравлическое масло по DIN 51524...535, другие типы жидкостей см. раздел [1]
Рекомендуемая вязкость	15 ÷ 100 сСт при 40°C (ISO VG 15 ÷ 100)
Класс чистоты рабочей жидкости	ISO 19/16, достигается при тонкости фильтрации 25 мкм и рекомендуемом β ≥ 75
Температура рабочей жидкости	от -20°C до +60°C (стандартные и /WG уплотнения) от -20°C до +80°C (уплотнения /PE)

4 КОНФИГУРАЦИЯ РАСПРЕДЕЛИТЕЛЯ

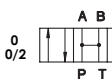
 DH-041* DK-141*	 DH-041*/A DK-141*/A	 DH-043*/2 DK-143*/2	 DH-043*/2/A DK-143*/2/A	 DH-047* DK-147*
 DH-047*/A DK-147*/A	 DH-050*/2 DK-150*/2	 DH-051* DK-151*	 DH-055*/2 DK-155*/2	
 DP-241* DP-341* DP-641*	 DP-243* DP-343* DP-643*	 DP-247* DP-347* DP-647*	 DP-250* DP-350* DP-650*	 DP-251* DP-351* DP-651*

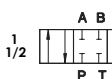
Если в символе не показаны гидравлические линии (*), то их направление зависит от центральной конфигурации золотника, см. табл. [5].

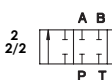
5 ЗОЛОТНИКИ - по промежуточным положениям см. табл. E001

DH-0 DK-1	0 0/2		3		6	
	1 1/2		4		7	
	2 2/2		5		8	
DP-2 DP-3 DP-6	0 0/2		3		6	
	1 1/2		4		7	
	2 2/2		5		8	

ЗАМЕЧАНИЯ

- Золотники типа 0 и 3 также возможны как 0/1 и 3/1, где в центральной позиции закрыт поток масла из каналов в бак;
- Золотники типа 1, 4 и 5 также возможны 1/1, 4/8 и 5/1 (не возможны для DP-6). Они спроектированы таким образом, чтобы уменьшить гидроудар во время переключения;
- Золотники типа 1, 3, 8 и 1/2 для DH-0 и DK-1 возможны 1P, 3P, 8P (только для DH-0), и 1/2P для уменьшения утечек.
- Прочие типы золотников возможны по заказу.

6 ГРАФИКИ Q/Δp

DH-0	См. замечание и графики в табл. E010, показывающие распределитель DHO, производным которого является DH-0*
DK-1	См. замечание и графики в табл. E025, показывающие распределители DKE, DKER, производными которых является DK-1*
DP-2	См. замечание и графики в табл. E080, показывающие распределитель DPHO-2, производным которого является DP-2*
DP-3	См. замечание и графики в табл. E080, показывающие распределитель DPHO-3, производным которого является DP-3*
DP-6	См. замечание и графики в табл. E080, показывающие распределитель DPHO-6, производным которого является DP-6*

**Монтажная поверхность
ISO 4401-AB-03-4 размер 06**

Крепление: 4 винта M5x50
Диаметр каналов А, В, Р, Т: $\varnothing = 7,5$ мм (макс.)
Уплотнения: 4 OR 108

Р = НАПОРНЫЙ КАНАЛ
А, В = РАБОЧИЙ КАНАЛ
Т = СЛИВНОЙ КАНАЛ
По макс. давлениям в каналах, см. раздел [2]

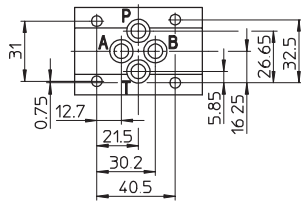

DH-04**

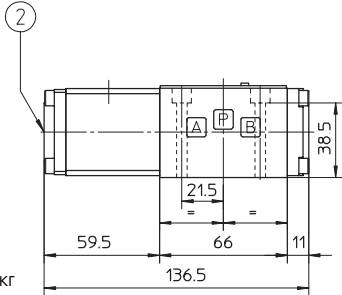

Масса: 1,2 кг

DH-05**

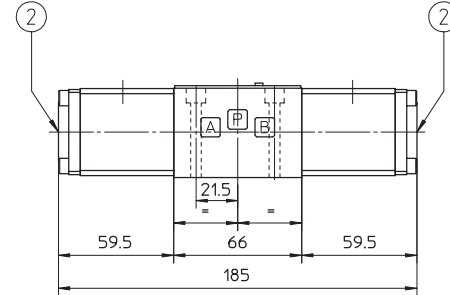

Масса: 1,6 кг

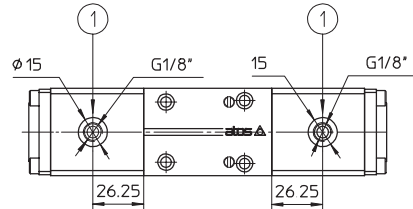
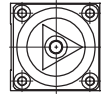
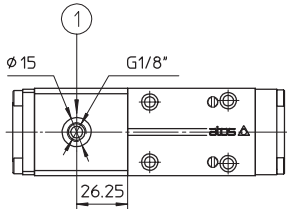

- ① Канал управляющего давления
- ② Ручное дублирование

Монтажные плиты: см. табл. E010

**Монтажная поверхность
ISO 4401-AC-05-4 размер 10**

Крепление: 4 винта M6x40
Диаметр каналов А, В, Р, Т: $\varnothing = 11,2$ мм (макс.)
Диаметр канала Y: $\varnothing = 5$ мм
Уплотнения: 5 OR 2050, 1 OR 108

Р = НАПОРНЫЙ КАНАЛ
А, В = РАБОЧИЙ КАНАЛ
Т = СЛИВНОЙ КАНАЛ
Y = ДРЕНАЖНЫЙ КАНАЛ
По макс. давлениям в каналах, см. раздел [2]

Замечание: Линия Y должна быть открыта и не должно быть противодействия.

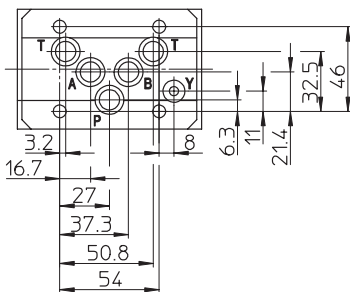

DK-14**

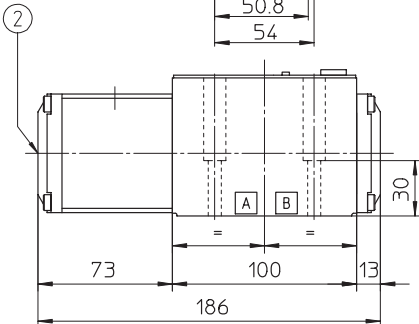

Масса: 3,4 кг

DK-15**

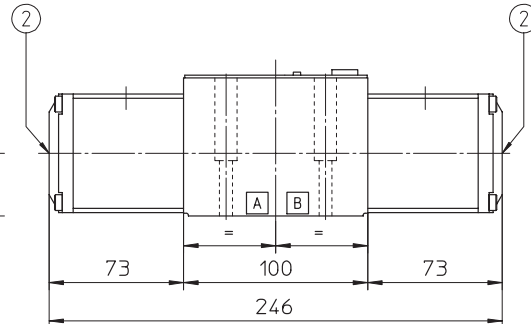

Масса: 4,2 кг

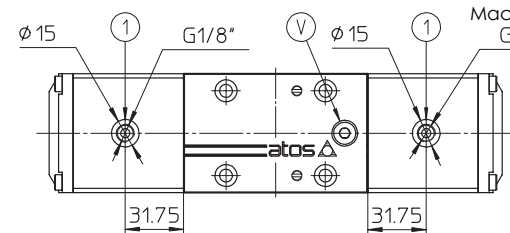
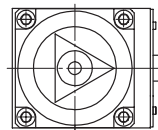
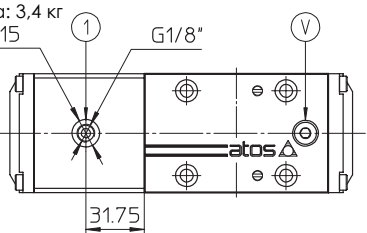

- ① Канал управляющего давления
- ② Ручное дублирование
- ∇ Сапун

Монтажные плиты: см. табл. E025 (только версия /Y)

DP-2

- P = НАПОРНЫЙ КАНАЛ
- A, B = РАБОЧИЙ КАНАЛ
- T = СЛИВНОЙ КАНАЛ
- X = ВНЕШНИЙ КАНАЛ УПРАВЛЕНИЯ
- Y = ДРЕНАЖНЫЙ КАНАЛ
- L = ДРЕНАЖНЫЙ КАНАЛ ДЛЯ УСТРОЙСТВА ГИДРАВЛИЧЕСКОГО ЦЕНТРИРОВАНИЯ используется только для версий /M

По макс. давлениям в каналах, см. раздел [2]

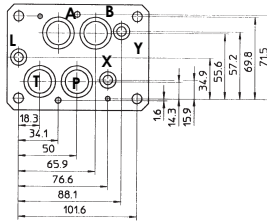

Монтажная поверхность ISO 4401-AD-07-4 размер 16

- Крепление: 4 винта M10 x 50
- 2 винта M6 x 40
- Диаметр каналов A, B, P, T : $\varnothing = 20$ мм
- Диаметр каналов X, Y : $\varnothing = 7$ мм
- Диаметр канала L : $\varnothing = 5$ мм
- Уплотнения: 4 OR 130, 3 OR 109

Устройство регулировки хода для опции /S

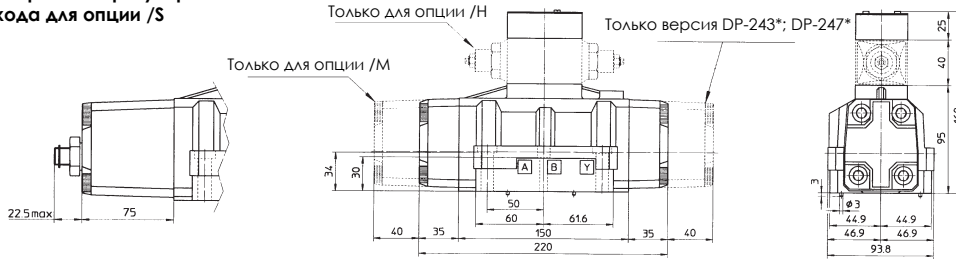

Масса: 10 кг

Монтажные плиты: см. табл. E080

DP-3

- P = НАПОРНЫЙ КАНАЛ
- A, B = РАБОЧИЙ КАНАЛ
- T = СЛИВНОЙ КАНАЛ
- X = ВНЕШНИЙ КАНАЛ УПРАВЛЕНИЯ
- Y = ДРЕНАЖНЫЙ КАНАЛ
- L = ДРЕНАЖНЫЙ КАНАЛ ДЛЯ УСТРОЙСТВА ГИДРАВЛИЧЕСКОГО ЦЕНТРИРОВАНИЯ используется только для версий /M

По макс. давлениям в каналах, см. раздел [2]

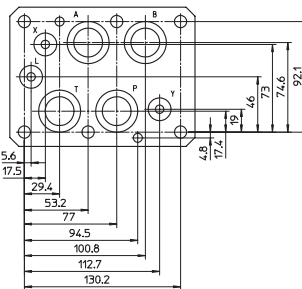

Монтажная поверхность ISO 4401-AE-08-4 размер 25

- Крепление: 6 винтов M12 x 50
- Диаметр каналов A, B, P, T : $\varnothing = 24$ мм
- Диаметр каналов X, Y : $\varnothing = 7$ мм
- Диаметр канала L : $\varnothing = 5$ мм
- Уплотнения: 4 OR 4112, 3 OR 3056

Устройство регулировки хода для опции /S

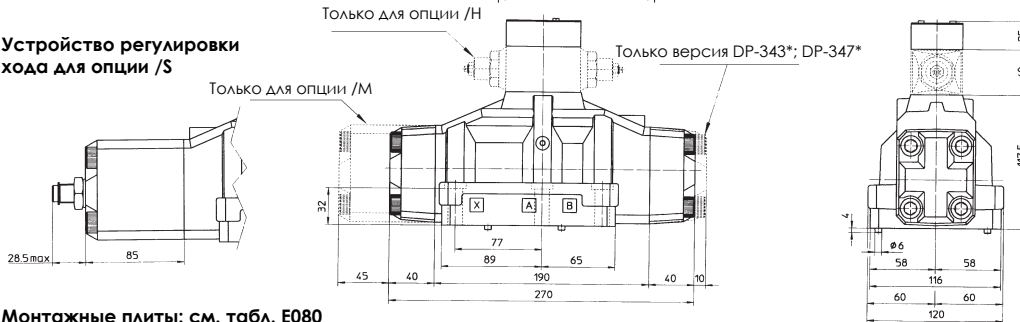

Масса: 15,2 кг

Монтажные плиты: см. табл. E080

DP-6

- P = НАПОРНЫЙ КАНАЛ
- A, B = РАБОЧИЙ КАНАЛ
- T = СЛИВНОЙ КАНАЛ
- X = ВНЕШНИЙ КАНАЛ УПРАВЛЕНИЯ
- Y = ДРЕНАЖНЫЙ КАНАЛ
- L = ДРЕНАЖНЫЙ КАНАЛ ДЛЯ УСТРОЙСТВА ГИДРАВЛИЧЕСКОГО ЦЕНТРИРОВАНИЯ используется только для версий /M

По макс. давлениям в каналах, см. раздел [2]

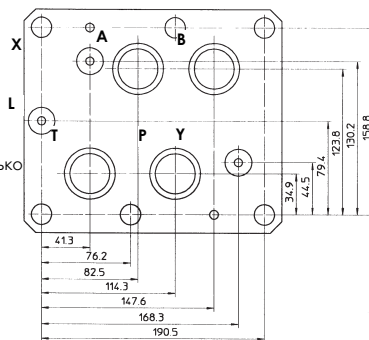

Монтажная поверхность ISO 4401-AF-10-4 размер 32

- Крепление: 6 винтов M20 x 80
- Диаметр каналов A, B, P, T : $\varnothing = 34$ мм
- Диаметр каналов X, Y : $\varnothing = 7$ мм
- Диаметр канала L : $\varnothing = 5$ мм
- Уплотнения: 4 OR 4137, 3 OR 3081

Устройство регулировки хода для опции /S

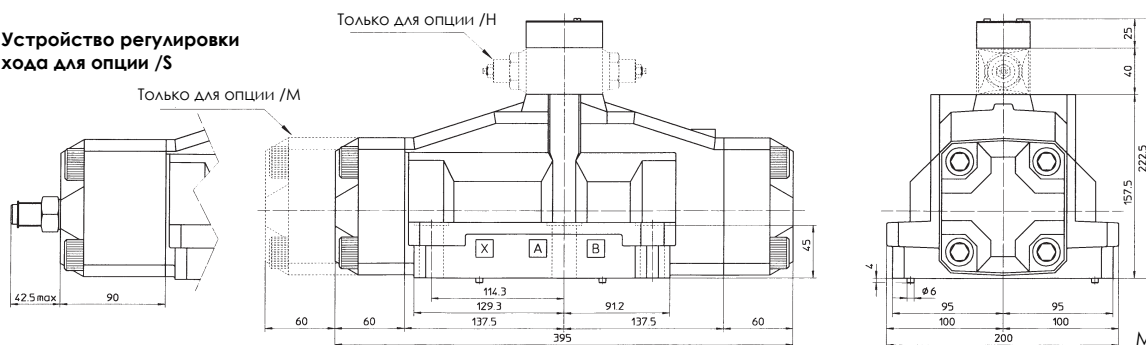

Масса: 38 кг

Монтажные плиты: см. табл. K280

Когда распределители оснащены опцией /M, должны применяться плиты /DR.